

Spielräume gestalten 2010/11

Preisliste

Kindergartenmöbel mit Fantasie

gültig ab 01. April 2010
bis 31. März 2011



Übersicht

	Seite
<ul style="list-style-type: none">• Allgemeine Informationen• Technische Ausführung• Oberflächen• Pflegehinweise• Lieferbedingungen• Reduzierter Mehrwertsteuersatz• Gültigkeit der Preisliste• Kostenvorteil durch Senkung der Ausgleichsabgabe	4
<ul style="list-style-type: none">• Hocker	5
<ul style="list-style-type: none">• Tisch QUADRAT	6
<ul style="list-style-type: none">• Tisch RECHTECK	7
<ul style="list-style-type: none">• Tisch TRAPEZ	8
<ul style="list-style-type: none">• Tisch HALBRUND	9
<ul style="list-style-type: none">• Tisch Einzelpreise	10
<ul style="list-style-type: none">• HW – Teppichpodest• HW – Büchertrog	11

Allgemeine Informationen

Unsere Tische stehen in mehreren Variationen zur Auswahl: Quadrat, Rechteck, Trapez und Halbrund. Sie können in vielfältiger Form zusammengestellt werden, um verschiedene Gruppierungen individuell nach den Anforderungen des jeweiligen Raumes zu gestalten. Die Tischbeine werden mit einer Schlossschraube an der Zarge der Tischplatte befestigt. Dadurch haben Sie die Möglichkeit, die Tischhöhen an die unterschiedlichen Körpergrößen der Kinder anzupassen. Wir bieten Ihnen sechs unterschiedliche Tischhöhen an.

Technische Ausführung

Grundlage der nachfolgend aufgeführten Einzelpreise ist die derzeitige technische Ausführung der Artikel (Änderungen bleiben vorbehalten). Die Gestelle bestehen aus Buche oder Ahorn Vollholz, die Tischplatten aus 18 mm Multiplex, beidseitig mit 0,8 mm Schichtstoff belegt. Die Sitzfläche der Hocker besteht aus 18 mm Buche-Multiplex bzw. Birke-Multiplex. Alle Verbindungen sind gedübelt und verleimt (teilweise verschraubt). Die Kanten und Ecken sind abgerundet. Teppichpodeste und der Büchertrog sind aus Birke Multiplex.

Oberflächen

Vollholzteile sind mit Hartwachsöl behandelt. Das Hartwachsöl ist auf der Basis natürlicher Öle und Wachse aufgebaut, ist wasser- und schmutzabweisend und pflegeleicht, es enthält weder biozide Wirkstoffe noch Konservierungsmittel. Der getrocknete Anstrich ist unbedenklich für Mensch, Tier und Pflanze (DIN 53160 speichel- und schweißecht, EN 71).

Pflegehinweise

Für die tägliche Reinigung genügt ein Staubtuch. Stärkerer Schmutz lässt sich mit einem angefeuchteten Tuch entfernen. Besonders stark strapazierte Stellen mit einem leicht in Hartwachsöl getauchten Tuch oder feiner Stahlwolle abreiben, sauber wischen, trocknen lassen und anschließend überpolieren.

Lieferbedingungen

Die in dieser Preisliste angegebenen Preise sind EURO-Preise und verstehen sich einschließlich Verpackung. Bei Lieferung im Stadtgebiet von Hamburg sind die Lieferkosten enthalten. Bei Lieferungen außerhalb Hamburgs berechnen wir die üblichen Kosten eines Spediteurs bzw. Paketdienstes.

Reduzierter Mehrwertsteuersatz

Als Gemeinnützige Einrichtung dürfen wir gemäß § 12 UStG. den reduzierten Mehrwertsteuersatz von derzeit 7 % berechnen.

Kostenvorteil durch Senkung der Ausgleichsabgabe

Unternehmen mit 20 Arbeitsplätzen oder mehr sind per Sozialgesetzbuch (§ 71 SGB IX) verpflichtet, mindestens 5% ihrer Arbeitsplätze mit Schwerbehinderten zu besetzen. Wer dieser Verpflichtung nicht nachkommt, hat für jeden unbesetzten Platz monatlich eine Ausgleichsabgabe in Höhe von bis zu 260 EUR (§ 77 SGB IX) zu entrichten.

Wir sind gemeinnützig und haben den vom Gesetzgeber vorgesehenen Status „anerkannte Werkstatt für behinderte Menschen“. Das bietet unseren Auftraggebern die Möglichkeit, Kosten durch Senkung der Ausgleichsabgabe (SGB IX) einzusparen.

Bei Auftragserteilung kann 50%, der im Rechnungsbetrag ausgewiesenen Arbeitsleistung einer anerkannten Werkstatt für behinderte Menschen (§ 140 SGB IX), auf die ggf. zu zahlende Ausgleichsabgabe angerechnet werden.

Gültigkeit der Preisliste

Mit Erscheinen dieser Preisliste verlieren alle bisherigen Preislisten Ihre Gültigkeit.

Unsere Kindergartenmöbel sind vom TÜV PRODUKT SERVICE Baumuster geprüft.



Hocker

Maße: L 30 x B 30 cm

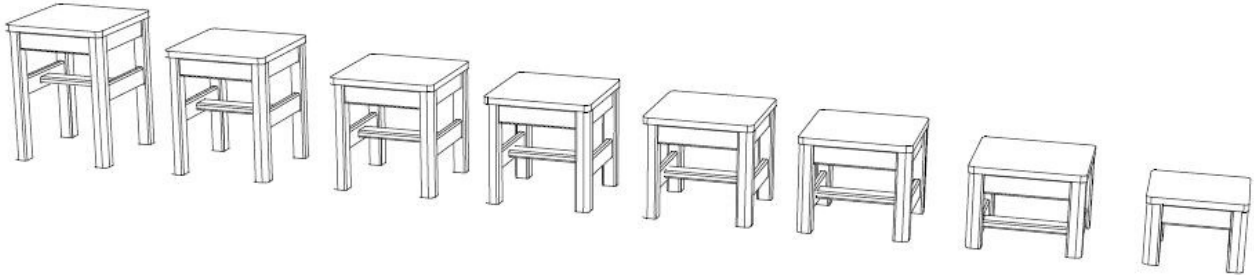

Artikelnummer Buche	Hockerhöhe in cm	Einzelpreis ohne MwSt.	7% MwSt.	Einzelpreis incl. MwSt.
172-018-201	Hocker 18 *	37,38 €	2,62 €	40,00 €
172-022-201	Hocker 22	39,25 €	2,75 €	42,00 €
172-026-201	Hocker 26	40,19 €	2,81 €	43,00 €
172-028-201	Hocker 28	41,12 €	2,88 €	44,00 €
172-030-201	Hocker 30	42,06 €	2,94 €	45,00 €
172-032-201	Hocker 32	42,99 €	3,01 €	46,00 €
172-036-201	Hocker 36	43,92 €	3,07 €	47,00 €
172-040-201	Hocker 40	44,86 €	3,14 €	48,00 €

Artikelnummer Ahorn	Hockerhöhe in cm	Einzelpreis ohne MwSt.	7% MwSt.	Einzelpreis incl. MwSt.
172-018-202	Hocker 18 *	44,86 €	3,14 €	48,00 €
172-022-202	Hocker 22	45,79 €	3,21 €	49,00 €
172-026-202	Hocker 26	47,66 €	3,34 €	51,00 €
172-028-202	Hocker 28	49,53 €	3,47 €	53,00 €
172-030-202	Hocker 30	50,47 €	3,53 €	54,00 €
172-032-202	Hocker 32	51,40 €	3,60 €	55,00 €
172-036-202	Hocker 36	52,34 €	3,66 €	56,00 €
172-040-202	Hocker 40	54,21 €	3,79 €	58,00 €

- Hocker 18 Sitzfläche 250 x250 mm

Tisch QUADRAT

Maße: L 60 x B 60 cm

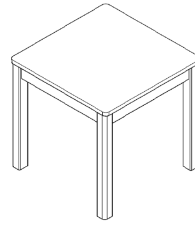

Artikelnummer Buche	Tischhöhe in cm	Einzelpreis ohne MwSt.	7% MwSt.	Einzelpreis incl. MwSt.
172-142-201	Tischquadrat 42	143,93 €	10,07 €	154,00 €
172-146-201	Tischquadrat 46	144,86 €	10,14 €	155,00 €
172-152-201	Tischquadrat 52	148,60 €	10,40 €	159,00 €
172-158-201	Tischquadrat 58	153,27 €	10,73 €	164,00 €
172-164-201	Tischquadrat 64	156,06 €	10,93 €	167,00 €
172-170-201	Tischquadrat 70	161,68 €	11,32 €	173,00 €

Artikelnummer Ahorn	Tischhöhe in cm	Einzelpreis ohne MwSt.	7% MwSt.	Einzelpreis incl. MwSt.
172-142-202	Tischquadrat 42	165,42 €	11,58 €	177,00 €
172-146-202	Tischquadrat 46	167,29 €	11,71 €	179,00 €
172-152-202	Tischquadrat 52	171,03 €	11,97 €	183,00 €
172-158-202	Tischquadrat 58	176,64 €	12,36 €	189,00 €
172-164-202	Tischquadrat 64	179,44 €	12,56 €	192,00 €
172-170-202	Tischquadrat 70	185,05 €	12,95 €	198,00 €

Tisch RECHTECK

Maße: L 120 x B 60 cm

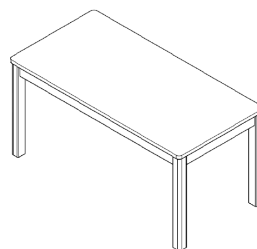

Artikelnummer Buche	Tischhöhe in cm	Einzelpreis ohne MwSt.	7% MwSt.	Einzelpreis incl. MwSt.
172-242-201	Tischrechteck 42	204,67 €	14,33 €	219,00 €
172-246-201	Tischrechteck 46	205,61 €	14,39 €	220,00 €
172-252-201	Tischrechteck 52	210,28 €	14,72 €	225,00 €
172-258-201	Tischrechteck 58	214,95 €	15,05 €	230,00 €
172-264-201	Tischrechteck 64	218,69 €	15,31 €	234,00 €
172-270-201	Tischrechteck 70	223,36 €	15,64 €	239,00 €

Artikelnummer Ahorn	Tischhöhe in cm	Einzelpreis ohne MwSt.	7% MwSt.	Einzelpreis incl. MwSt.
172-242-202	Tischrechteck 42	228,97 €	16,03 €	245,00 €
172-246-202	Tischrechteck 46	229,91 €	16,09 €	246,00 €
172-252-202	Tischrechteck 52	235,51 €	16,49 €	252,00 €
172-258-202	Tischrechteck 58	241,12 €	16,88 €	258,00 €
172-264-202	Tischrechteck 64	244,86 €	17,14 €	262,00 €
172-270-201	Tischrechteck 70	250,47 €	17,53 €	268,00 €

Tisch TRAPEZ

Maße: L 120 x B 60 cm

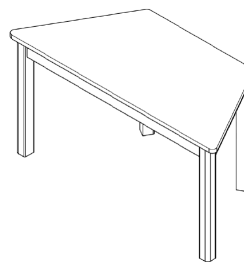

Artikelnummer Buche	Tischhöhe in cm	Einzelpreis ohne MwSt.	7% MwSt.	Einzelpreis incl. MwSt.
172-342-201	Tischtrapez 42	211,21 €	14,79 €	226,00 €
172-346-201	Tischtrapez 46	213,08 €	14,92 €	228,00 €
172-352-201	Tischtrapez 52	217,76 €	15,24 €	233,00 €
172-358-201	Tischtrapez 58	222,43 €	15,57 €	238,00 €
172-364-201	Tischtrapez 64	226,17 €	15,83 €	242,00 €
172-370-201	Tischtrapez 70	230,84 €	16,16 €	247,00 €

Artikelnummer Ahorn	Tischhöhe in cm	Einzelpreis ohne MwSt.	7% MwSt.	Einzelpreis incl. MwSt.
172-342-202	Tischtrapez 42	236,45 €	16,55 €	253,00 €
172-346-202	Tischtrapez 46	238,32 €	16,68 €	255,00 €
172-352-202	Tischtrapez 52	243,93 €	17,07 €	261,00 €
172-358-202	Tischtrapez 58	249,53 €	17,47 €	267,00 €
172-364-202	Tischtrapez 64	253,27 €	17,73 €	271,00 €
172-370-202	Tischtrapez 70	258,88 €	18,12 €	277,00 €

Tisch HALBRUND

Maße: L 120 x B 60 cm

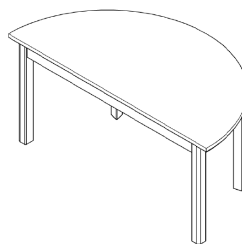

Artikelnummer Buche	Tischhöhe in cm	Einzelpreis ohne MwSt.	7% MwSt.	Einzelpreis incl. MwSt.
172-442-201	Tischhalbrund 42	244,86 €	17,14 €	262,00 €
172-446-201	Tischhalbrund 46	247,66 €	17,34 €	265,00 €
172-452-201	Tischhalbrund 52	252,34 €	17,66 €	270,00 €
172-458-201	Tischhalbrund 58	257,01 €	17,99 €	275,00 €
172-464-201	Tischhalbrund 64	260,75 €	18,25 €	279,00 €
172-470-201	Tischhalbrund 70	265,42 €	18,58 €	284,00 €

Artikelnummer Ahorn	Tischhöhe in cm	Einzelpreis ohne MwSt.	7% MwSt.	Einzelpreis incl. MwSt.
172-442-202	Tischhalbrund 42	273,83 €	19,17 €	293,00 €
172-446-202	Tischhalbrund 46	276,64 €	19,36 €	296,00 €
172-452-202	Tischhalbrund 52	282,24 €	19,76 €	302,00 €
172-458-202	Tischhalbrund 58	287,85 €	20,15 €	308,00 €
172-464-202	Tischhalbrund 64	291,59 €	20,41 €	312,00 €
172-470-202	Tischhalbrund 70	297,20 €	20,80 €	318,00 €

Tisch Einzelpreise

Artikelnummer Buche	Artikel	Einzelpreis ohne MwSt.	7% MwSt.	Einzelpreis incl. MwSt.
172-810-201	Tischplatte Quadrat	110,28 €	7,72 €	118,00 €
172-820-201	Tischplatte Rechteck	172,90 €	12,10 €	185,00 €
172-830-201	Tischplatte Trapez	180,37 €	12,63 €	193,00 €
172-840-201	Tischplatte Halbrund	214,95 €	15,05 €	230,00 €
172-742-201	Satz Tischbeine für Tischhöhe 42	33,63 €	2,36 €	36,00 €
172-746-201	Satz Tischbeine für Tischhöhe 46	34,58 €	2,42 €	37,00 €
172-752-201	Satz Tischbeine für Tischhöhe 52	38,32 €	2,68 €	41,00 €
172-758-201	Satz Tischbeine für Tischhöhe 58	42,99 €	3,01 €	46,00 €
172-764-201	Satz Tischbeine für Tischhöhe 64	45,79 €	3,21 €	49,00 €
172-770-201	Satz Tischbeine für Tischhöhe 70	51,40 €	3,60 €	55,00 €

Artikelnummer Ahorn	Artikel	Einzelpreis ohne MwSt.	7% MwSt.	Einzelpreis incl. MwSt.
172-810-202	Tischplatte Quadrat	123,36 €	8,64 €	132,00 €
172-820-202	Tischplatte Rechteck	193,46 €	13,54 €	207,00 €
172-830-202	Tischplatte Trapez	201,87 €	14,13 €	216,00 €
172-840-202	Tischplatte Halbrund	241,12 €	16,88 €	258,00 €
172-742-202	Satz Tischbeine für Tischhöhe 42	37,38 €	2,62 €	40,00 €
172-746-202	Satz Tischbeine für Tischhöhe 46	38,32 €	2,68 €	41,00 €
172-752-202	Satz Tischbeine für Tischhöhe 52	42,99 €	3,01 €	46,00 €
172-758-202	Satz Tischbeine für Tischhöhe 58	48,60 €	3,40 €	52,00 €
172-764-202	Satz Tischbeine für Tischhöhe 64	51,40 €	3,60 €	55,00 €
172-770-202	Satz Tischbeine für Tischhöhe 70	57,94 €	4,06 €	62,00 €

HW- Teppichpodest

Maße: H 40 x L 120 x T 40 cm

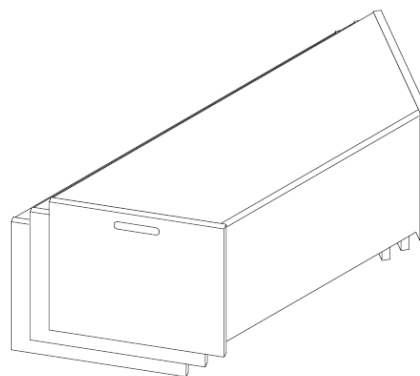

Artikelnummer	Teppichpodest	Einzelpreis ohne MwSt.	7% MwSt.	Einzelpreis incl. MwSt.
172-516-202	Blau Nr.: 516	223,36 €	15,64 €	239,00 €
172-570-202	Rot Nr.: 570	223,36 €	15,64 €	239,00 €
172-586-202	Gelb Nr.: 586	223,36 €	15,64 €	239,00 €
172-580-202	Grün Nr.: 580	223,36 €	15,64 €	239,00 €

HW – Büchertrog

Maße: H 40 x L 120 x T 40 cm

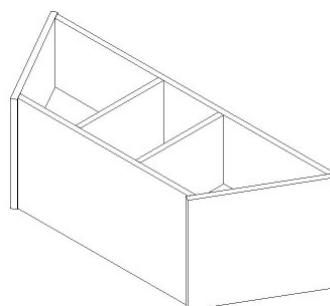

Artikelnummer	Büchertrog	Einzelpreis ohne MwSt.	7% MwSt.	Einzelpreis incl. MwSt.
172-600-202	Büchertrog	208,41 €	14,59 €	223,00 €

Hamburger Werkstatt GmbH

Werkstatt für behinderte Menschen

Meiendorfer Mühlenweg 119

22159 Hamburg

Telefon 040 | 645 36 - 0

Telefon 040 | 645 36 - 219 (Vertrieb)

Telefax 040 | 645 36 - 259

eMail moebel@hamburger-werkstatt.de

Internet www.hamburger-werkstatt.de